

arendo[®]

USER MANUAL

BEDIENUNGSANLEITUNG

EISWÜRFELMASCHINE

Mod.-Nr.:

304972

304980

304981

304982

Inhaltsverzeichnis

1. Deutsch	3
2. English	20
3. Français	36
4. Italiano	54
5. Español	71



<https://model.ganzeinfach.de/304972>

GER: Aktuelle Treiber, Bedienungsanleitungen und sonstige relevante Dokumente zu diesem Produkt finden Sie auf unserer Homepage.

ENG: Current drivers, user manuals and other relevant documents for this product can be found on our homepage.

FRA: Les pilotes actuels, les modes d'emploi et les autres documents relatifs à ce produit sont disponibles sur notre site Internet.

ITA: I driver aggiornati, le istruzioni per l'uso e altri documenti rilevanti per questo prodotto sono disponibili sulla nostra homepage.

ESP: Los controladores actuales, las instrucciones de uso y otros documentos relevantes para este producto se pueden encontrar en nuestra página web.



Wichtige Sicherheitshinweise für dieses Gerät

- Benutzen Sie dieses Gerät ausschließlich für den privaten und den dafür vorgesehenen Zweck. Es ist nicht für den gewerblichen Gebrauch bestimmt.
- Verwenden Sie es nicht im Freien und halten Sie das Gerät vor Hitzequellen (z.B. Elektroherd) und direkter Sonneneinstrahlung fern. Stellen Sie das Produkt nicht in der direkten Nähe von Wasserquellen (z.B. Waschbecken) auf.
- Benutzen Sie die Eismwürfelmaschine nicht mit feuchten Händen.
- Wählen Sie eine geeignete Unterlage, damit das Gerät nicht umkippen kann.

- Ziehen Sie den Netzstecker bei Nichtbenutzung oder zur Reinigung aus der Steckdose.
- Betreiben Sie das Gerät entsprechend der Spannung, die auf der Gerätekennzeichnung ersichtlich ist.
- Kinder sollten beaufsichtigt werden, um sicherzustellen, dass sie mit dem Gerät nicht spielen.
- Dieses Gerät kann von Kindern ab 8 Jahren und darüber sowie von Personen mit verringerten physischen, sensorischen oder mentalen Fähigkeiten oder Mangel an Erfahrung und Wissen benutzt werden, wenn sie beaufsichtigt oder bezüglich des sicheren Gebrauchs des Gerätes unterwiesen wurden und die daraus resultie-

- renden Gefahren verstehen.
- Die Reinigung und Benutzerwartung dürfen nicht durch Kinder durchgeführt werden, es sei denn, sie sind älter als 8 Jahre und beaufsichtigt.
 - Halten Sie das Gerät und das Kabel außerhalb der Reichweite von Kindern fern, die unter 8 Jahre alt sind.
 - Zur Sicherheit bitte keine Verpackungsteile (Plastikbeutel, Karton, Styropor, etc.) für Kinder erreichbar liegen lassen. Es besteht Erstickungsgefahr!
 - **WARNUNG!** Füllen Sie den Wassertank ausschließlich mit Trinkwasser ohne Zusätze auf.
 - Bewegen Sie das Gerät nicht, während es in Betrieb ist.

- Wenn die Netzanschlussleitung dieses Gerätes beschädigt wird, muss sie durch den Hersteller oder seinen Kundendienst oder eine ähnlich qualifizierte Person ersetzt werden, um Gefährdungen zu vermeiden.
- Kinder dürfen nur unter Aufsicht oder Anleitung zur Benutzung das Gerät verwenden oder reinigen.
- Dieses Gerät ist ausschließlich zur Herstellung von Eiswürfeln aus Trinkwasser geeignet! Jeglicher nicht bestimmungsgemäßer Gebrauch kann zu Sachschäden und Personenschäden führen!
- Der Wasserstand darf nicht die Maximal-Markierung übersteigen!

- **WARNUNG!** Beschädigen Sie in keinem Fall den Kühlmittelkreislauf.
- Blockieren oder verschließen Sie die Lüftungsöffnungen des Gerätes nicht.
- Platzieren Sie das Gerät nach dem Transport und vor der Erstbetriebnahme an dem Wunschort und lassen Sie es bitte eine Zeit von 2 Stunden ausgeschaltet, damit sich das Kühlmittel an korrekter Stelle absenken kann. Sollten Sie sich nicht daran halten, kann der Kompressor beschädigt werden.
- Das Gerät ist für den Hausgebrauch und ähnliche Anwendungsbereiche vorgesehen wie zum Beispiel:

- in Personalküchen von Läden, Büros und anderen Arbeitsbereichen
- in der Landwirtschaft, von Gästen in Hotels, Motels oder anderen Unterkünften
- in Frühstückspensionen
- im Catering und ähnlichen Großhandelsanwendungen.
- Entsorgen Sie das Gerät am Ende seiner Lebensdauer in Übereinstimmung mit den örtlichen Bestimmungen, da es entzündliche Treibgase und Kühlmittel verwendet.
- Kinder im Alter von 3 bis 8 Jahren dürfen Kühlgeräte be- und entladen.
- Das für dieses Gerät verwendete Isolationstreibmittel ist entflammbar.

Um mögliche Schäden für die Umwelt oder die menschliche Gesundheit durch unkontrollierte Entsorgung zu vermeiden, müssen Sie dieses Gerät ordnungsgemäß entsorgen, um die nachhaltige Wiederverwendung von Rohstoffen und die sachgemäße Handhabung des brennbaren Isolationstreibmittels zu gewährleisten. Sie sollten dieses Gerät nur durch Abgabe bei einer öffentlichen Sammelstelle entsorgen. Kontaktieren Sie bitte Ihre Gemeindeverwaltung oder die nächste Sammelstelle für ausführliche Hinweise zur korrekten Entsorgung dieses Gerätes.

- **WARNUNG!** Halten Sie die Lüftungsöffnungen im Gerätegehäuse bzw. in der Einbaukonstruktion frei von Hindernissen.
- **WARNUNG!** Zum Beschleunigen des Abtauvorgangs keine anderen mechanischen Einrichtungen oder sonstigen Mittel als die vom Hersteller empfohlenen benutzen.
- **WARNUNG!** Verwenden Sie in den Lebensmittelfächern dieses Geräts keine elektrischen Geräte, es sei denn, sie wurden vom Hersteller empfohlen.
- Bitte keine brennbaren Gegenständen wie Aerosol-Sprays mit entflammbarem Treibgas im Gerät aufbewahren.

- **Warnung: Brandgefahr!**
Entzündliches Material!
- **WARNUNG!** Stellen Sie beim Aufstellen des Gerätes sicher, dass das Netzkabel nicht eingeklemmt oder beschädigt wird.
- **WARNUNG!** Stellen Sie keine tragbaren Mehrfachsteckdosen oder tragbaren Netzteile an der Geräterückseite auf.
- Um eine Kontamination von Lebensmitteln zu vermeiden, beachten Sie bitte Folgendes:
- Das Öffnen der Tür für eine lange Zeit kann eine erhebliche Erhöhung der Temperatur in den Fächern des Gerätes verursachen.
- Reinigen Sie regelmäßig die

Oberflächen, die mit Lebensmitteln und zugänglichen Entwässerungssystemen in Berührung kommen können.

- Reinigen Sie die Wassertanks, wenn sie 48 Stunden lang nicht benutzt wurden.
- Spülen Sie das an eine Wasserversorgung angeschlossene Wassersystem, wenn 5 Tage lang kein Wasser entnommen wurde.
- Wenn das Kühlgerät nicht benutzt wird, schalten Sie es aus. Danach abtauen, reinigen, trocknen und lassen Sie die Tür offen, um Schimmelbildung im Gerät zu vermeiden.



Warnung! Brandgefahr!
Entzündliches Material!

Vielen Dank, dass Sie sich für ein Produkt von Arendo entschieden haben. Damit Sie auch lange Freude mit dem erworbenen Gerät haben, lesen Sie sich bitte die nachfolgende Kurzanleitung aufmerksam durch. Prüfen Sie vor Inbetriebnahme der gelieferten Ware, ob diese vollständig, fehlerfrei und unbeschädigt ist.

1. Lieferumfang

- Eismwürfelmaschine
- Eismwürfelschaufel
- Kurzanleitung

2. Technische Daten

Spannungsversorgung	220-240 V AC, 50 Hz
Leistungsaufnahme	105W
Wasser-Füllmenge	max. ca. 1,8 l
Tägliche Produktion	ca. 12-15 kg
Eigenschaften	• Automatische Warnung bei Wasserknappheit
Umgebungstemperatur	10-32°C

3. Produkt-Details

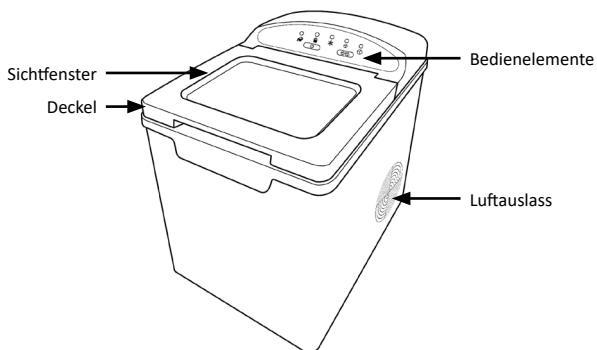

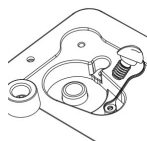
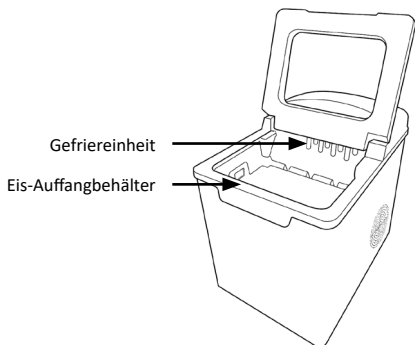



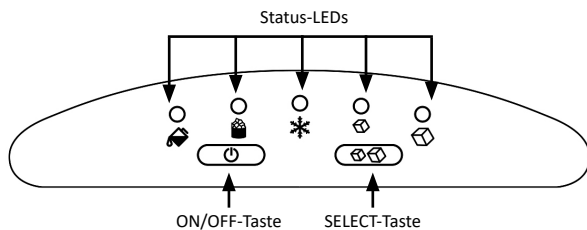

Wasserauslass
(befindet sich auf der
Unterseite des Gerätes)

Bedienelemente



Status-LEDs

LED	Bedeutung
	Leuchtet auf, wenn der Wassertank leer ist
	Leuchtet auf, wenn der Eiswürfelbehälter voll ist
	Leuchtet während des Betriebs
	Eiswürfelgröße "Small" (klein)
	Eiswürfelgröße "Large" (groß)

5. Erst-Inbetriebnahme

Kontrollieren Sie bei Erstinbetriebnahme des Gerätes nochmals die Unversehrtheit des Produkts bzw. der Bauteile sowie die Funktion. Entnehmen Sie das Gerät aus der Verpackung und schließen Sie es an eine vorschriftsmäßig installierte Schutzkontakt-Steckdose an. Entfernen Sie bitte alle Verpackungsrückstände.

Wischen Sie die Oberfläche des Gerätes mit einem leicht angefeuchteten Tuch ab. Um eventuelle Herstellungsrückstände zu beseitigen, wischen Sie den Wasserbehälter vor dem ersten Gebrauch einmal gründlich aus.

Betreiben Sie das Gerät nie unbeaufsichtigt und prüfen Sie es vor jeder Benutzung auf eventuelle Beschädigungen und korrekten Zusammenbau.

6. Benutzung

Eiswürfelherstellung



- Öffnen Sie den Deckel des Gerätes und nehmen Sie den Eis-Auffangbehälter heraus.
- Füllen Sie die Eiswürfelmaschine nun mit Wasser. Achten Sie darauf, dass Sie die Maximal-Markierung nicht überschreiten. Verwenden Sie ausschließlich Trinkwasser ohne Zusatzstoffe für die Eiswürfelproduktion.

Hinweis: Verwenden Sie Wasser mit möglichst einer Temperatur von 8°C bis 25°C.

Setzen Sie anschließend den Eis-Auffangbehälter wieder ein und schließen Sie den Deckel des Gerätes.

- Drücken Sie danach die "ON/OFF"-Taste, um das Gerät zu starten. Ein Gefriervorgang dauert ungefähr zwischen 7 und 15 Minuten.

Hinweis: Aufgrund des sehr schnellen Gefriervorgangs kann es passieren, dass die Eiswürfel etwas milchig aussehen. Die im Wasser eingefangene Luft kann in die Eiswürfel gelangen. Die Luft hat jedoch keinen Einfluss auf die Qualität der Eiswürfel.

Das Gerät pausiert automatisch, sobald der Auffangbehälter voll ist (die LED "" leuchtet). Der Vorgang wird, sofern genug Eiswürfel entnommen, oder geschmolzen sind, fortgesetzt. Die Eiswürfelmaschine unterbricht den Betrieb, wenn das Wasser im Wassertank leer ist. Die LED "" leuchtet dann. Sie können das Gerät manuell stoppen, indem Sie die "ON/OFF"-Taste drücken. Die LED "ON/OFF" erlischt.

7. Reinigung und Pflege

Um einen frischen Geschmack zu bewahren, empfehlen wir die Eiswürfelmaschine bei regelmäßigem Gebrauch, wöchentlich einmal zu reinigen.

- Stoppen Sie den Eisherstellungszklus durch Drücken der „ON/OFF“-Taste. Ziehen Sie anschließend den Stecker aus der Steckdose und lassen Sie das Gerät auf Raumtemperatur erwärmen.
- Sollte sich Restwasser in der Gefriereinheit befinden, drücken Sie die Eischale vorsichtig zurück, sodass das gesamte Wasser in den Wasserbehälter zurückfließt.

- Um überschüssiges Wasser abzulassen, stellen Sie das Gerät mit der Vorderseite auf eine Kante und platzieren Sie z.B. einen Eimer darunter, oder positionieren Sie das Gerät über dem Spülbecken. Ziehen Sie nun auf der Unterseite des Gerätes den Ablass-Stopfen heraus. **Achtung!** Bitte beachten Sie: Sobald der Stopfen gezogen ist, läuft Wasser aus dem Wasserbehälter heraus!
- Entfernen Sie den Eis-Auffangbehälter.
- Reinigen Sie das Innere des Gerätes mit einem weichen Tuch, das mit warmem Wasser und Essig getränkt ist. Spülen Sie es dann mit sauberem Wasser ab und lassen Sie es anschließend vollständig abtrocknen.
- Setzen Sie den Ablass-Stopfen wieder in die richtige Position. Waschen Sie den Eis-Auffangbehälter in warmer Seifenlauge. Spülen und trocknen Sie diesen danach.
- Reinigen Sie die Außenseite des Gerätes mit einem weichen, feuchten Tuch. Verwenden Sie bei Bedarf ein mildes Geschirrspülmittel.



HINWEIS: Verwenden Sie zur Reinigung keine organischen Lösungsmittel, kochendes Wasser, Reinigungsmittel, starke Säuren und Laugen etc.

- Bitte leeren Sie den Wassertank und trocknen Sie ihn zur Lagerung, wenn der Eisbereiter längere Zeit nicht benutzt wird.

8. Fehlerbehebung

Fehler	Ursache	Behebung
 " " -LED leuchtet	<ul style="list-style-type: none"> • Niedriger Wasserstand • Sensor ist blockiert • Pumpe ist defekt 	<ul style="list-style-type: none"> • Wassertank auffüllen • Sensor reinigen • Setzen Sie sich mit unserem Kundenservice in Verbindung

Fehler	Ursache	Behebung
 "LED" leuchtet	<ul style="list-style-type: none"> • Eis-Auffangbehälter ist voll und die Lichtschranke ist blockiert • Lichtschranke ist defekt 	<ul style="list-style-type: none"> • Leeren Sie den Auffangbehälter • Überprüfen Sie die Lichtschranke
Eis klebt zusammen	<ul style="list-style-type: none"> • Wassertemperatur zu niedrig 	<ul style="list-style-type: none"> • Füllen Sie den Wassertank mit Wasser mit einer Temperatur zwischen 8°C und 25°C
Der Herstellungsprozess scheint gebräuchlich, jedoch wird kein Eis produziert	<ul style="list-style-type: none"> • Wassertemperatur zu hoch • Umgebungstemperatur zu hoch • Kühlsystem defekt 	<ul style="list-style-type: none"> • Füllen Sie den Wassertank mit Wasser mit einer Temperatur zwischen 8°C und 25°C • Stellen Sie sicher, dass Sie das Gerät nur bei einer Umgebungstemperatur zwischen 10°C und 32°C betreiben • Setzen Sie sich mit unserem Kundenservice in Kontakt



ACHTUNG!

9. Sicherheitshinweise und Haftungsausschluss

Versuchen Sie bitte nie das Gerät zu öffnen, um eigenständig Reparaturen oder Umbauten vorzunehmen. Vermeiden Sie den Kontakt zu den Netzspannungen. Das Gerät ist nur bei gezogenem Stecker spannungsfrei. Schließen Sie bitte das Produkt auch nicht kurz. Vergessen Sie außerdem nicht, den Netzstecker bei Nichtgebrauch oder Gewitter vollständig herauszuziehen. Das Gerät ist nicht für den Betrieb im Freien zugelassen. Bitte verwenden Sie es ausschließlich im trockenen Bereich. Schützen Sie es vor hoher Luftfeuchtigkeit, Wasser und Schnee. Halten Sie unbedingt das Gerät von hohen Außentemperaturen fern. Setzen Sie das Gerät keinen plötzlichen Temperaturwechseln oder starken Vibrationen aus, da dies die Elektronikteile beschädigen könnte. Prüfen Sie vor der Verwendung das Gerät auf eventuelle Beschädigungen. Das Gerät sollte nicht benutzt werden, wenn es einen Stoß abbekommen hat oder in anderer Form beschädigt worden ist. Kontaktieren Sie in diesem Fall unseren Kundenservice.

Beachten Sie bitte auch die nationalen Bestimmungen und Beschränkungen. Nutzen Sie das Gerät nicht für andere Zwecke als die, die in der dieser Anleitung beschrieben sind. Dieses Produkt ist kein Spielzeug. Bewahren Sie es außerhalb der Reichweite von Kindern oder geistig beeinträchtigten Personen auf. Benutzen Sie das Gerät nur mit der mitgelieferte Bodenplatte. Jede Reparatur oder Veränderung am Gerät, die nicht vom ursprünglichen Lieferanten durchgeführt wird, führt zum Erlöschen der Gewährleistungs- bzw. Garantieansprüche. Das Gerät darf nur von Personen benutzt werden, die diese Anleitung gelesen und verstanden haben. Die Gerätespezifikationen können sich ändern, ohne dass vorher gesondert darauf hingewiesen wurde. Dieses Gerät ist nicht dafür bestimmt, durch Personen (einschließlich Kinder) mit eingeschränkten physischen, sensorischen oder geistigen Fähigkeiten oder mangels Erfahrung und/oder mangels Wissen benutzt zu werden, es sei denn, sie werden durch eine für ihre Sicherheit zuständige Person beaufsichtigt oder erhielten von ihr Anweisungen, wie das Gerät zu benutzen ist.



10. Entsorgungshinweise

Elektrische und elektronische Geräte dürfen nach der europäischen WEEE Richtlinie nicht mit dem Hausmüll entsorgt werden. Deren Bestandteile müssen getrennt der Wiederverwertung oder Entsorgung zugeführt werden, weil giftige und gefährliche Bestandteile bei unsachgemäßer Entsorgung die Umwelt nachhaltig schädigen können. Sie sind als Verbraucher nach dem Elektroggesetz (ElektroG) verpflichtet, elektrische und elektronische Geräte am Ende ihrer Lebensdauer an den Hersteller, die Verkaufsstelle oder an dafür eingerichtete, öffentliche Sammelstellen kostenlos zurückzugeben. Einzelheiten dazu regelt das jeweilige Landesrecht. Das Symbol auf dem Produkt, der Betriebsanleitung oder/und der Verpackung weist auf diese Bestimmungen hin. Mit dieser Art der Stofftrennung, Verwertung und Entsorgung von Altgeräten leisten Sie einen wichtigen Beitrag zum Schutz unserer Umwelt. Für Informationen zu autorisierten Sammelstellen in Ihrer Umgebung wenden Sie sich bitte an Ihre lokale Stadt- oder Gemeindeverwaltung.



WEEE Richtlinie 2012/19/EU
WEEE Register-Nr: DE 67896761

Hiermit erklärt die Firma WD Plus GmbH, dass sich das Gerät 304972/304980/304981/304982 in Übereinstimmung mit den grundlegenden Anforderungen und den übrigen einschlägigen Bestimmungen befindet. Eine vollständige Konformitätserklärung erhalten Sie bei: WD Plus GmbH, Wohlenbergstraße 16, 30179 Hannover



Important safety guidelines for this appliance

- This appliance is meant exclusively for personal use and for the intended purpose. It is not intended for commercial use.
- Do not use the appliance outdoors and keep it away from heat sources (e.g., electric stove) and direct sunlight. Please do not keep the product close to water sources (e.g., washbasin).
- Do not use the ice cube maker with wet hands.
- Keep it on a suitable surface so that it does not tip over.
- Disconnect the power plug from the mains socket when the appliance is not being used or for cleaning.

- Operate the appliance only with the voltage indicated on the appliance label.
- Children should be supervised to ensure that they do not play with the appliance.
- This appliance may be operated by children from 8 years of age and above, as well as by people with reduced physical, sensory or mental capacities or who lack knowledge or experience, if they have been supervised or instructed regarding safe use of the appliance, and understand the resultant dangers.
- Cleaning and user maintenance should not be done by children, unless they are older than 8 years old and are supervised.

- Keep the appliance and the cable out of the reach of children aged less than 8 years.
- In the interest of child safety, please do not leave any packaging material (plastic bags, cardboard, polystyrene, etc.) lying around. Danger of suffocation!
- **WARNING!** Fill the water tank only with drinking water without any additives.
- Do not move the appliance when it is being operated.
- If the mains power cable of this appliance is damaged, it should be replaced by the manufacturer, his after-sales service personnel or by an equally qualified person, so as to prevent any risk.

- Children should use or clean the appliance only under supervision or guidance.
- This appliance is designed exclusively for making ice cubes using drinking water! Any improper use can result in property damage and physical injury!
- The water level should not exceed the maximum mark!
- **WARNING!** Do not damage the coolant circuit.
- Do not block or close the ventilation openings of the appliance.
- After transporting and before using it for the first time, switch off the appliance and place it at the desired location and leave it for 2 hours so that the coolant can sink down to the correct place.

The compressor can be damaged if you do not do this.

- The appliance is intended for household and similar applications such as:
 - in staff kitchens in shops, offices and other workplaces
 - in farm houses, by guests in hotels, motels and other accommodation
 - in bed and breakfast hotels
 - in catering and similar wholesale applications.
- At the end of its service life, dispose of the appliance in accordance with local regulations because it uses flammable gases and coolants.

- Children aged 3 to 8 years are allowed to load and unload cooling units.
- The insulation blowing agent used for this appliance is flammable. In order to prevent any damage to the environment or user health from uncontrolled waste disposal, you have to properly dispose of this product to ensure sustainable reuse of raw materials and proper handling of the flammable insulation blowing agent. You should dispose of this product only by handing it over to a recycling facility. Please contact your local authorities or the nearest recycling facility for detailed information regarding the correct disposal of this appliance.

- **WARNING!** Keep the ventilation openings in the appliance housing or in the structure free from obstacles.
- **WARNING!** Do not use any other mechanical devices or other tools than those recommended by the manufacturer to speed up the defrosting process.
- **WARNING!** Do not use any electrical devices in the food compartments of this appliance, unless recommended by the manufacturer.
- Please do not keep any flammable objects such as aerosol sprays with flammable gas in the appliance.

- Warning: Fire hazard! Flammable material!
- WARNING! When installing the appliance, ensure that the power cable is not jammed or damaged.
- WARNING! Do not insert portable multiple sockets or portable power adapters on the rear panel of the appliance.
- To avoid contamination of food, please note the following:
- Opening the door for a long time can significantly increase the temperature in the compartments of the appliance.

- Regularly clean the surfaces that may come in contact with food and any accessible drainage systems.
- Clean the water tanks if they have not been used for 48 hours.
- Rinse the water system connected to the water supply if it has not been used for 5 days.
- Switch the cooling unit off if it is not being used. Then defrost, clean, dry it and leave the door open to prevent mould formation in the unit.



Warning! Fire hazard!
Flammable material!

Thank you for choosing an Arendo product. Please read the following user manual carefully so that you can enjoy the purchased product for a long time. Before using the product, first check that the delivered item is complete, accurate and undamaged.

1. Scope of delivery

- Ice cube maker
- Ice cube scoop
- User manual

2. Technical data

Power supply	220-240 V AC, 50 Hz
Power consumption	105W
Water filling capacity	Max. about 1.8 l
Daily production	about 12-15 kg
Features	• Automatic warning when water level is low
Ambient temperature	10-32°C

3. Product details

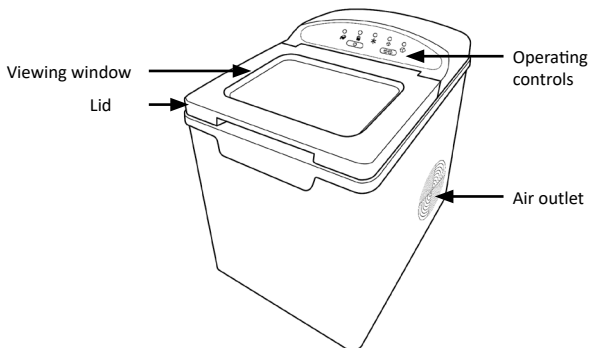

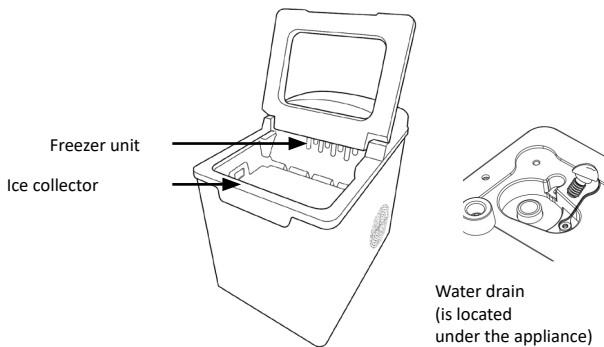



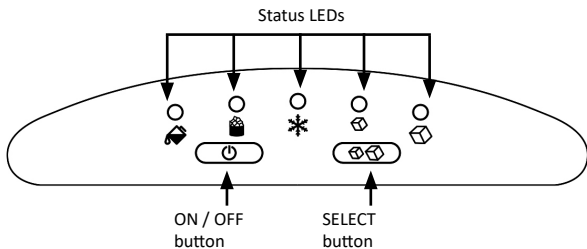

Operating controls



Status LEDs

LED	Meaning
	Lights up when the water tank is empty
	Lights up when the ice cube collector is full
	Light up during operation
	Ice cube size "Small"
	Ice cube size "Large"

5. Initial use

Check if the product and the components are intact and if the appliance is working properly when using it for the first time. Remove the appliance out of the packaging and connect it to a properly installed earthed socket. Please remove all residual packaging.

Wipe the surface of the appliance using a slightly dampened cloth. To remove any manufacturing residues, wipe the water tank once thoroughly before using it for the first time.

Do not operate the appliance unattended and check it for damage and proper assembly before using it each time.

6. Usage

Making ice cubes

- Open the lid of the appliance and remove the ice-collector.
- Fill the ice cube maker now with water. Ensure that you do not exceed the maximum mark. Use only drinking water without additives for making ice cubes.

Note: As far as possible, use water with a temperature of 8°C to 25°C.

Then replace the ice collector and close the lid of the appliance.

- Then press the "ON/OFF" button to start the appliance. The freezing process takes approximately 7 to 15 minutes.

Note: Due to the rapid freezing process, it may happen that the ice cubes appear slightly milky. The air trapped in the water can get into the ice cube. However, the air does not affect the quality of the ice cube.

The appliance pauses automatically when the collector is full (the LED "" starts glowing). The process continues if enough ice cubes are taken out or they melt. The ice cube maker stops when there is no water in the water

tank. The LED "" then starts glowing. You can stop the appliance manually by pressing the "ON/OFF" button. The "ON/OFF" LED stops glowing.

7. Cleaning and Care

To retain the fresh taste, we recommend you to clean the ice cube maker once a week if you are using it regularly.

- Stop the ice making cycle by pressing the "ON/OFF" button. Then disconnect the plug from the socket and allow the appliance to return to room temperature.
- If water is still left in the freezer unit, press the ice tray back carefully so that all the water flows back into the water tank.

- To drain excess water, place the appliance with the front side on an edge and place a bucket underneath, or place the appliance over the sink. Now pull out the drain plug on the bottom of the appliance. **Caution!** Please note: Once the plug is removed, water flows out of the water tank!
- Remove the ice collector.
- Clean the inside of the appliance using a soft cloth dipped in warm water and vinegar. Then rinse it with clean water and allow it to dry completely.
- Replace the drain plug in the correct position. Wash the ice collector in warm, soapy water. Rinse and dry it afterwards.
- Clean the outside of the appliance with a soft, slightly moist cloth. Use a mild dish washing detergent if necessary.



NOTE: Do not use any organic solvents, boiling water, cleaning agents, strong acids and bases, etc., for cleaning.

- Please empty the water tank and dry it for storage if the ice maker is not used for long durations.

8. Troubleshooting



PLEASE NOTE!

Error	Cause	Troubleshooting
 " LED lights up	<ul style="list-style-type: none"> • Low water level • Sensor is blocked • Pump is faulty 	<ul style="list-style-type: none"> • Fill the water tank • Clean the sensor • Please get in touch with our Customer service department

Error	Cause	Troubleshooting
 "LED lights up"	<ul style="list-style-type: none"> • Ice collector is full and the light barrier is blocked • Light barrier is faulty 	<ul style="list-style-type: none"> • Empty the collector • Check the light barrier
Ice cubes are sticking to each other	<ul style="list-style-type: none"> • Water temperature is too low 	<ul style="list-style-type: none"> • Fill the water tank with water at a temperature of between 8°C and 25°C
The ice-making process seems to run as usual, but no ice is produced	<ul style="list-style-type: none"> • Water temperature is too high • Ambient temperature is too high • Cooling system is not working 	<ul style="list-style-type: none"> • Fill the water tank with water at a temperature of between 8°C and 25°C • Make sure that you operate the appliance only in an ambient temperature between 10°C and 32°C • Please contact our Customer service department

9. Safety instructions and disclaimer

Please do not try to open the appliance to carry out repairs or modifications by yourself. Avoid contact with the mains supply. The appliance does not carry current only when disconnected. Please do not short-circuit the product. Do not forget to disconnect the power cord when the appliance is not being used or during thunderstorms. The appliance is not approved for outdoor use. Please use it only in dry surroundings. Protect it from high humidity, water and snow. Never expose the appliance to high outside temperatures. Do not expose the appliance to sudden changes in temperature or strong vibrations, as this could damage the electronic components. Check the appliance for any damages before using it. The appliance should not be used if it has been subject to impact or has been damaged in some other way. Get in touch with our customer service department in such cases.

Please follow the local regulations and restrictions. Do not use the appliance for purposes other than those described in this manual. This product is not a toy. Keep it out of the reach of children or mentally disabled persons. Use the appliance only with the supplied base plate. Any repairs or modifications to the appliance not

carried out by the original supplier will void any warranty and guarantee claims. The appliance should only be used by those who have read and understood this user manual. The specifications of the appliance may be changed without any special prior notification. This appliance is not intended to be used by individuals (including children) with reduced physical, sensory, or mental capabilities or lack of experience and/or knowledge unless they are supervised by a person responsible for their safety or have received instructions on how to use the appliance from any such authorised person.



10. Disposal instructions

In line with the European WEEE directive, electrical and electronic appliances should not be disposed of along with domestic waste. Their components have to be separately sent for recycling or disposal, because improper disposal of toxic and dangerous components may permanently damage the environment. According to the Electronic Equipment Act (ElektroG), you are obliged (as a consumer) to return (free of charge) all electrical and electronic appliances to the manufacturer, the point of sale or public collection points at the end of their service life. The relevant local laws regulate the details in this regard. The symbol displayed on the product, in the user manual or/and on the packaging refers to these regulations. With this manner of sorting, recycling and disposal of used appliances, you make an important contribution towards protecting our environment. For information on authorised collection points in your area, please contact your local city or municipal administration.



WEEE directive 2012/19/EU
WEEE Register no.: DE 67896761

WD Plus GmbH hereby certifies that the appliance 304972/304980/304981/304982 complies with the fundamental requirements and all other relevant stipulations. A complete conformity statement can be obtained from: WD Plus GmbH, Wohlenbergstraße 16, 30179 Hannover



Consignes de sécurité importantes pour cet appareil

- Utilisez l'appareil uniquement à des fins privées et prévues. Il n'est pas conçu pour l'usage commercial.
- Ne l'utilisez pas en extérieur et maintenez l'appareil éloigné de sources de chaleur (p. ex. cuisinière électrique) et du rayonnement solaire direct. Ne placez pas le produit à proximité de sources d'eau (telles que des éviers).
- N'utilisez pas la machine à glaçons avec des mains humides.
- Choisissez une surface adéquate afin que l'appareil ne puisse pas basculer.

- Débranchez la prise secteur si vous n'utilisez pas l'appareil ou pour le nettoyage.
- Utilisez l'appareil avec la tension indiquée sur la plaque signalétique de l'appareil.
- Les enfants doivent être surveillés pour s'assurer qu'ils ne jouent pas avec l'appareil.
- Cet appareil peut être utilisé par des enfants de plus de 8 ans et des personnes avec des capacités physiques, sensorielles ou mentales diminuées, ou un manque d'expérience et de savoir s'ils sont surveillés ou s'ils ont été instruits relativement à un emploi sûr de l'appareil et comprennent les dangers en résultant.

- Le nettoyage et l'entretien par l'utilisateur ne doivent pas être effectués par des enfants, à moins qu'ils aient plus de 8 ans et soient surveillés.
- Maintenez l'appareil et le câble hors de la portée des enfants de moins de 8 ans.
- Pour des raisons de sécurité, ne pas laisser des parties d'emballages (sacs en plastique, carton, polystyrène, etc.) à la portée des enfants. Il existe un risque d'étouffement !
- **AVERTISSEMENT!** Remplissez le réservoir d'eau uniquement avec de l'eau potable sans suppléments.
- Ne bougez pas l'appareil pendant qu'il fonctionne.

- Si le câble de connexion de cet appareil est endommagé, il doit être remplacé par le fabricant ou par son service après-vente ou par une personne présentant une qualification analogue, afin de prévenir les risques.
- Les enfants ne doivent utiliser ou nettoyer l'appareil que s'ils sont surveillés ou ont reçu une instruction sur son mode d'emploi.
- Cet appareil est adapté exclusivement à la production de glaçons à partir d'eau potable ! Toute utilisation non conforme à l'usage prévu peut entraîner des dommages matériels et corporels !
- Le niveau d'eau ne doit pas dé-

- passer la marque de maximum !
- **AVERTISSEMENT !** N'endommagez en aucun cas le circuit de fluide de refroidissement.
 - Vous ne devez pas bloquer ni fermer les ouvertures de ventilation de l'appareil.
 - Après le transport et avant la première mise en service, placez l'appareil à l'emplacement souhaité et laissez-le éteint pendant 2 heures, pour que le fluide de refroidissement puisse s'abaisser à l'endroit correct. Le non-respect de cette instruction pourrait entraîner l'endommagement du compresseur.
 - L'appareil est prévu pour un usage domestique et des champs d'application similaires comme :

- dans des cuisines pour personnel de magasins, bureaux et autres zones de travail
- dans l'agriculture, pour des clients d'hôtels, motels ou autres logements
- dans des chambres d'hôte
- dans la restauration et applications de commerce en gros similaires.
- À la fin de sa durée de vie, éliminez l'appareil conformément aux dispositions locales, étant donné qu'il utilise des gaz propulseurs et des fluides de refroidissement inflammables.
- Des enfants âgés entre 3 et 8 ans ont le droit de charger et de décharger des appareils réfrigérants.
- L'agent propulseur utilisé pour cet appareil est inflammable. Pour

éviter tout dommage éventuel à l'environnement ou à la santé humaine dû à une élimination incontrôlée des déchets, vous devez éliminer cet équipement de manière appropriée, afin de garantir la réutilisation durable des matières premières et une manipulation correcte des agents propulseurs isolants inflammables. Vous devez uniquement éliminer cet appareil par remise auprès d'un point de collecte public. Merci de bien vouloir contacter votre administration communale ou le point de collecte le plus proche pour obtenir des consignes détaillées concernant l'élimination de cet appareil.

- **AVERTISSEMENT !** Veillez à ce que les orifices de ventilation dans le boîtier de l'appareil ou dans la structure de montage soient exemptes d'obstacles.
- **AVERTISSEMENT !** N'utilisez pas de dispositifs mécaniques ou d'autres moyens pour accélérer le dégivrage autres que ceux recommandés par le fabricant.
- **AVERTISSEMENT !** N'utilisez pas d'appareils électriques dans les compartiments alimentaires de cet appareil, sauf si ces derniers ont été recommandés par le fabricant.
- Veuillez ne pas conserver d'objets inflammables, tels que des sprays aérosol contenant du gaz propulseur à l'intérieur de l'appareil.
- **Avertissement !** Risque d'incendie !
Matériau inflammable !

- AVERTISSEMENT ! Lors de la mise en place de l'appareil, assurez-vous que le câble secteur ne soit pas coincé ou endommagé.
- AVERTISSEMENT ! N'installez pas de prises de multiples multiples ou de blocs d'alimentation portables sur le côté arrière de l'appareil.
- Afin d'éviter une contamination de denrées alimentaires, veuillez respecter les points suivants :
- L'ouverture de la porte pendant une durée prolongée peut conduire à une augmentation sensible de la température dans les compartiments de l'appareil.
- Nettoyez régulièrement les surfaces pouvant entrer en contact

avec des denrées alimentaires et les systèmes de drainage accessibles.

- Nettoyez les réservoirs d'eau, s'ils n'ont pas été utilisés pendant 48 heures.
- Rincez le système à eau raccordé à une alimentation en eau, si de l'eau n'a pas été prélevée pendant 5 jours.
- Éteignez l'appareil réfrigérant s'il n'est pas utilisé. Ensuite le dégivrer, le nettoyer, le sécher et laissez la porte ouverte, afin d'éviter la formation de moisissures à l'intérieur de l'appareil.



**Avertissement ! Risque
d'incendie ! Matériau
inflammable !**

Nous vous remercions d'avoir choisi un produit d'Arendo. Pour que vous puissiez profiter longtemps de l'appareil acquis, veuillez lire attentivement le mode d'emploi suivant. Avant la mise en service du produit livré, vérifiez s'il est complet, sans défauts et intact.

1. Contenu de la livraison

- Machine à glaçons
- Pelle à glaçons
- Mode d'emploi

2. Caractéristiques techniques

Alimentation électrique	220-240 V AC, 50 Hz
Puissance absorbée	105W
Quantité de remplissage d'eau	max. env. 1,8 l
Production quotidienne	env. 12-15 kg
Propriétés	• Avertissement auto. en cas de manque d'eau
Température ambiante	10-32°C

3. Particularités du produit

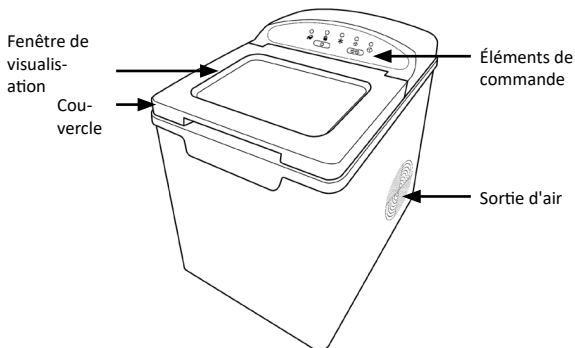

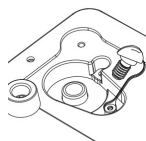
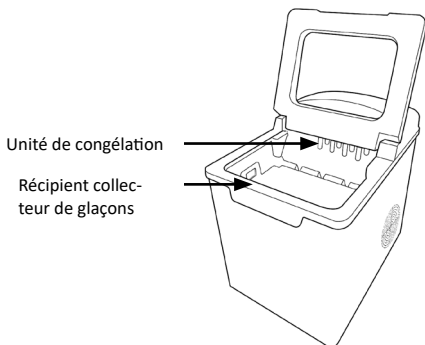



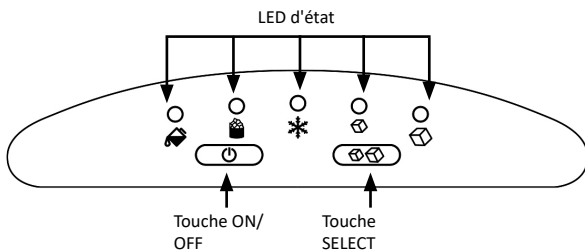

Éléments de commande



LED d'état

LED	Signification
	s'allume lorsque le réservoir d'eau est vide
	s'allume lorsque le récipient collecteur de glaçons est plein
	s'allume en continu pendant le fonctionnement
	Taille de glaçons « small » (petite)
	Taille de glaçons « large » (grande)

5. Première mise en service

Lors de la première mise en service de l'appareil, assurez-vous une fois de plus de l'intégrité du produit ou des composants et de leur bon fonctionnement. Retirez l'appareil de l'emballage et branchez le à une prise électrique à contact de protection correctement installée. Veuillez éliminer tous les résidus d'emballage.

Essuyez la surface de l'appareil avec un chiffon légèrement humide. Afin d'éliminer d'éventuels résidus de fabrication, essuyez soigneusement le récipient d'eau avant la première utilisation.

N'utilisez jamais l'appareil sans surveillance et contrôlez-le avant chaque utilisation en rapport avec des endommagements possibles et un assemblage correct.

6. Mode d'emploi

Production de glaçons

- Ouvrez le couvercle de l'appareil et retirez le récipient collecteur de glace.
- Remplissez la machine à glaçons avec de l'eau. Assurez-vous de ne pas dépasser le niveau maximum de remplissage. Utilisez exclusivement de l'eau potable sans additifs pour la production de glaçons.

Remarque : Utilisez si possible de l'eau à une température de 8 °C à 25 °C.

Remettez ensuite le récipient collecteur de glaçons en place et refermez le couvercle de l'appareil.

- Appuyez ensuite sur la touche « ON/OFF » pour démarrer l'appareil. Un processus de congélation dure environ de 7 à 15 minutes.

Remarque : En raison du processus de congélation très rapide, les glaçons pourraient avoir une apparence laiteuse. L'air capturé par l'eau peut rester pris dans les glaçons. L'air n'a cependant aucune influence sur la qualité des glaçons.

L'appareil se met automatiquement en pause dès que le récipient collecteur est plein

(la LED «  » s'allume). Le processus est continué dès que suffisamment de glaçons ont été retirés ou ont fondus. La machine à glaçon interrompt son fonc-

tionnement lorsque le réservoir d'eau est vide. La LED «  » s'allume alors. Vous pouvez arrêter l'appareil manuellement en appuyant sur la touche « ON/OFF ». La LED « ON/OFF » s'éteint.

7. Nettoyage et entretien

Pour conserver le goût frais, nous recommandons de nettoyer la machine à glaçons une fois par semaine, dans le cas d'une utilisation régulière.

- Arrêtez le cycle de production de glaçons en appuyant sur la touche « ON/OFF ». Débranchez ensuite la fiche de la prise et laissez l'appareil se réchauffer à la température ambiante.
- Si de l'eau résiduelle se trouve dans l'unité de congélation, poussez le bac à glaçons lentement vers l'arrière, pour que toute l'eau s'écoule de nouveau dans le réservoir d'eau.

- Pour éliminer l'excès d'eau, placez l'appareil avec la face avant sur un bord et placez un seau en dessous, ou positionnez l'appareil au-dessus de l'évier. Retirez ensuite le bouchon de vidange de la face inférieure de l'appareil.
Attention ! Veuillez noter : Dès que le bouchon est retiré, l'eau s'écoule du réservoir d'eau.
- Retirez le récipient collecteur de glaçons.
- Nettoyez l'intérieur de l'appareil avec un chiffon doux imbibé d'eau chaude et de vinaigre. Rincez-le ensuite avec de l'eau propre et laissez-le sécher complètement.
- Remplacez le bouchon de vidange dans la position correcte. Lavez le récipient collecteur de glaçons dans une solution savonneuse chaude. Ensuite, rincez-le et séchez-le.
- Nettoyez la face extérieure de l'appareil avec un tissu doux et humide. Utilisez le cas échéant un produit doux pour la vaisselle.



REMARQUE : N'utilisez pas de solvant organique, d'eau bouillante, de produit de nettoyage, d'acides et de bases forts, etc.

- Veuillez vider le réservoir d'eau et le sécher pour le stockage, lorsque la machine à glaçons ne va pas être utilisée pendant une période de temps prolongée.

8. Dépannage

Erreur	Cause	Solution
 <p>La LED « s'allume »</p>	<ul style="list-style-type: none"> • Niveau d'eau bas • Le capteur est bloqué • La pompe est défectueuse 	<ul style="list-style-type: none"> • Remplir le réservoir d'eau • Nettoyer le capteur • Mettez-vous en contact avec notre service après-vente

Erreur	Cause	Solution
<p>La LED «  » s'allume</p>	<ul style="list-style-type: none"> • Le récipient collecteur de glaçons est plein et la barrière photoélectrique est bloquée • La barrière photoélectrique est défectueuse 	<ul style="list-style-type: none"> • Videz le récipient collecteur • Vérifiez la barrière photoélectrique
<p>Des glaçons sont collés entre eux</p>	<ul style="list-style-type: none"> • La température de l'eau est trop basse 	<ul style="list-style-type: none"> • Remplissez le réservoir d'eau avec de l'eau à une température comprise entre 8 °C et 25 °C
<p>Le processus de production paraît normal, mais aucun glaçon n'est produit</p>	<ul style="list-style-type: none"> • La température de l'eau est trop élevée • Température ambiante trop élevée • Le système de refroidissement est défectueux 	<ul style="list-style-type: none"> • Remplissez le réservoir d'eau avec de l'eau à une température comprise entre 8 °C et 25 °C • Assurez-vous d'utiliser l'appareil uniquement à une température ambiante comprise entre 10 °C et 32 °C • Mettez-vous en contact avec notre service après-vente



ATTENTION !

9. Consignes de sécurité et clause de non responsabilité

N'essayez jamais d'ouvrir l'appareil pour réaliser vous-même des réparations ou des transformations. Évitez le contact avec les tensions du secteur. L'appareil n'est hors tension que lorsque la prise est débranchée. Ne court-circuitez pas non plus le produit. N'oubliez pas en outre de débrancher l'appareil de la prise en cas de non-utilisation ou d'orage. L'utilisation de l'appareil en plein air est interdite. Veuillez l'utiliser uniquement dans des zones sèches. Protégez-le d'une humidité élevée, de l'eau et de la neige. Maintenez l'appareil impérativement éloigné de températures extérieures élevées. N'exposez pas l'appareil à des changements de température brusques ou de fortes vibrations, qui pour-

raient endommager les pièces électroniques. Vérifiez l'appareil avant l'utilisation, pour détecter des dommages éventuels. L'appareil ne doit pas être utilisé s'il a reçu un coup ou a été autrement endommagé. Contactez dans ce cas notre service après-vente. Veuillez aussi respecter les dispositions et restrictions nationales. N'utilisez pas le produit à d'autres fins que celles décrites dans ce mode d'emploi. Ce produit n'est pas un jouet. Maintenez-le hors de la portée des enfants ou des personnes handicapées sur le plan mental. Utilisez uniquement l'appareil avec la plaque de base fournie. Toute réparation ou modification qui n'est pas effectuée par le fournisseur initial entraîne l'annulation de la garantie. L'appareil ne doit être utilisé que par des personnes ayant lu et compris ce manuel. Les spécifications de l'appareil peuvent être modifiées sans indication préalable. Cet appareil n'est pas destiné aux personnes (y compris les enfants) qui présentent des capacités physiques, sensorielles ou mentales limitées ou qui ne disposent pas d'une expérience et/ou de connaissances insuffisantes, à moins que ces personnes ne soient surveillées, pour leur sécurité, par une personne compétente ou qu'elles aient reçu de celle-ci les instructions relatives au mode d'emploi de l'appareil.

10. Indications de recyclage

Sur cette page, vous trouverez des informations sur la mise au rebut des DEEE par "WD-Plus GmbH". Depuis novembre 2006, lorsque vous achetez un nouvel appareil électrique ou électronique, en payant une „éco-participation“, vous participez au financement de la collecte et du recyclage d'un ancien équipement équivalent.

L'éco-participation DEEE correspond à la contribution financière du consommateur à la collecte, à la réutilisation, au recyclage d'un produit usagé équivalent. Son montant varie selon le produit et le type de traitement qu'il nécessite. Le symbole de la poubelle barrée, apposé sur nos produits ou son emballage, indique que ce produit ne doit pas être traité avec les déchets ménagers. Il doit être remis à un point de collecte approprié pour le recyclage des équipements électriques et électroniques :

- dans les points de distribution en cas d'achat d'un équipement équivalent,
- dans les points de collecte mis à votre disposition localement (déchetterie, collecte sélective, etc.).

“WD-Plus GmbH”, via son mandataire Recy’stem Pro, est adhérent de l’Eco Ecosystem qui garantit la collecte, le recyclage et la dépollution de nos appareils électriques usagés, dans le respect des plus hautes exigences environnementales et sociales. Ecosystem Eco Organisme agréé par les Pouvoirs publics pour la filière

DEEE*. “WD-Plus GmbH” est enregistrée dans le Registre National des Producteurs SYDEREP, tenu par l’ADEME, sous le numéro :

“FR031263”. Pour plus d’informations sur le recyclage de nos produits et pour découvrir le point de collecte le plus proche de chez vous veuillez visiter la page : Pour obtenir des informations sur les points de collecte autorisés dans votre région, veuillez contacter votre municipalité locale.



Points de collecte sur www.quefairedemesdechets.fr
Privilégiez la réparation ou le don de votre appareil !



Directive DEEE: 2012/19/EU
N° d’enregistrement DE: 67896761

La société WD Plus GmbH déclare par la présente que les appareils 304972/304980/304981/304982 sont conformes aux exigences fondamentales et aux autres dispositions pertinentes de la directive. Pour obtenir une déclaration de conformité complète, adressez-vous à : WD Plus GmbH, Wohlenbergstraße 16, 30179 Hanovre



Importanti istruzioni sulla sicurezza di questo apparecchio

- Utilizzare questo apparecchio esclusivamente per l'uso privato e per lo scopo previsto. Non è destinato all'uso commerciale.
- Non utilizzare l'apparecchio all'aperto e tenerlo lontano da fonti di calore (ad es. stufa elettrica) e dalla luce solare diretta. Non posizionare il prodotto nelle immediate vicinanze di fonti d'acqua (ad es. lavandino).
- Non utilizzare la macchina del ghiaccio con le mani bagnate.
- Scegliere una superficie adatta in modo che l'apparecchio non possa ribaltarsi.

- Staccare la spina dalla presa di corrente in caso di inutilizzo o per la pulizia.
- Fare funzionare l'apparecchio conformemente alla tensione riportata sull'etichetta.
- I bambini devono essere sorvegliati per garantire che non giochino con l'apparecchio.
- Questo apparecchio può essere utilizzato da bambini a partire dagli 8 anni di età e da persone con limitate capacità fisiche, sensoriali o cognitive o prive di esperienza e conoscenza, premesso che ricevano precise istruzioni sull'utilizzo dell'apparecchio e comprendano i rischi che ne derivano.

- La pulizia e la manutenzione non devono essere eseguiti dai bambini, a meno che non siano maggiori di 8 anni e supervisionati da un adulto.
- Tenere l'apparecchio e il cavo fuori dalla portata dei bambini di età inferiore agli 8 anni.
- Ai fini della sicurezza, non lasciare componenti dell'imballaggio (buste di plastica, cartone, polistirolo ecc.) alla portata dei bambini. Rischio di soffocamento!
- **AVVISO!** Riempire il serbatoio dell'acqua solo con acqua potabile senza aggiungere additivi.
- Non muovere l'apparecchio mentre è in funzione.

- Se il cavo di alimentazione di questo apparecchio è danneggiato deve essere sostituito dal produttore o dal servizio clienti o da una persona con qualifica simile al fine di evitare pericoli.
- I bambini possono utilizzare o pulire l'apparecchio solo se sorvegliati o istruiti.
- Questo dispositivo è destinato esclusivamente alla produzione di cubetti di ghiaccio da acqua potabile! Un uso improprio può causare danni materiali e lesioni personali!
- Il livello dell'acqua non deve superare il segno di massimo riempimento!
- **AVVISO!** Non danneggiare mai il circuito del refrigerante.

- Non bloccare o chiudere le aperture di aerazione dell'apparecchio.
- Dopo il trasporto e prima della messa in funzione iniziale, posizionare l'unità nel luogo desiderato e lasciarla spenta per 2 ore per consentire al refrigerante di depositarsi nel luogo corretto. Se non si seguono queste istruzioni, il compressore potrebbe essere danneggiato.
- Questo apparecchio è previsto per l'uso domestico e per applicazioni simili, come ad es.:
- in cucine per dipendenti di negozi, uffici e altri ambienti professionali
- in tenute agricole, da clienti di

alberghi, motel e altre strutture d'alloggio nonché

- Bed and Breakfast
- nella ristorazione e in simili applicazioni nel commercio all'ingrosso.
- Smaltire l'apparecchio alla fine della sua durata conformemente alle direttive locali, poiché funziona con propellenti e refrigeranti infiammabili.
- I bambini da 3 a 8 anni possono caricare e scaricare i frigoriferi.
- Il propellente d'isolamento utilizzato per questo apparecchio è infiammabile.

Per evitare possibili danni all'ambiente o alla salute degli esseri umani a causa di uno smaltimento inappropriato, è necessario provvedere ad uno smaltimento

corretto per garantire un riciclo sostenibile delle materie prime e una manipolazione appropriata dei propellenti d'isolamento infiammabili. Dovreste smaltire questo apparecchio consegnandolo ad un centro di raccolta ufficiale. Contattate l'amministrazione comunale o il centro di raccolta rifiuti di competenza per ricevere ulteriori informazioni sullo smaltimento corretto del presente apparecchio.

- **AVVISO!** Mantenete le aperture di ventilazione nella scatola dell'apparecchio e/o nella costruzione di montaggio liberi da ostacoli.
- **AVVISO!** Per accelerare il processo di scongelamento non

- utilizzare dispositivi meccanici o altri mezzi diversi da quelli raccomandati dal produttore.
- **AVVISO!** Non utilizzare apparecchiature elettriche negli scomparti alimentari di questo apparecchio, salvo se raccomandati dal produttore.
 - Non conservare oggetti combustibili nell'apparecchio, come per es. spray aerosol con propellenti infiammabili.
 - **Avviso: Pericolo di ustione!**
Materiale infiammabile!
 - **AVVISO!** Durante l'installazione dell'apparecchio, assicuratevi che il cavo di rete non sia incastrato o danneggiato.

- **AVVISO!** Non utilizzate prese multiple o multiple portatili sulla parte posteriore dell'apparecchio.
- Per evitare la contaminazione degli alimenti, osservare quanto segue:
- tenere aperta la porta a lungo può causare un aumento eccessivo della temperatura negli scoparti dell'apparecchio.
- Pulire regolarmente le superfici che vengono a contatto con gli alimenti e con i sistemi di drenaggio accessibili.
- Pulire il serbatoio dell'acqua, qualora non sia stato utilizzato per 48 ore.

- Risciacquarlo con un sistema idrico collegato ad una fornitura idrica, qualora non sia stata prelevata acqua per 5 giorni.
- Se il frigorifero non viene utilizzato, spegnetelo. Dopodiché, sbrinatelo, pulitelo, asciugatelo e lasciate la porta aperta per evitare formazione di muffa al suo interno.



Avvertenza!
Pericolo di ustione!
Materiale infiammabile!

Grazie per aver scelto un prodotto di Arendo. Per utilizzare con soddisfazione l'apparecchio acquistato, si prega di leggere attentamente le seguenti brevi istruzioni per l'uso. Prima della messa in funzione della merce consegnata, verificare che sia integra, esente da difetti e non danneggiata.

1. Contenuto della confezione

- Macchina del ghiaccio
- Sassola
- Istruzioni per l'uso

2. Dati tecnici

Alimentazione di tensione	220-240 V AC, 50 Hz
Potenza assorbita	105W
Quantità d'acqua	max. circa 1,8 l
Produzione giornaliera	circa 12-15 kg
Caratteristiche	• Avviso automatico in caso di mancanza d'acqua
Temperatura ambiente	10-32°C

3. Dettagli del prodotto

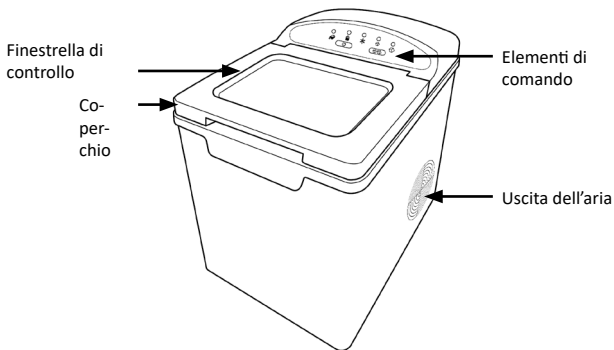

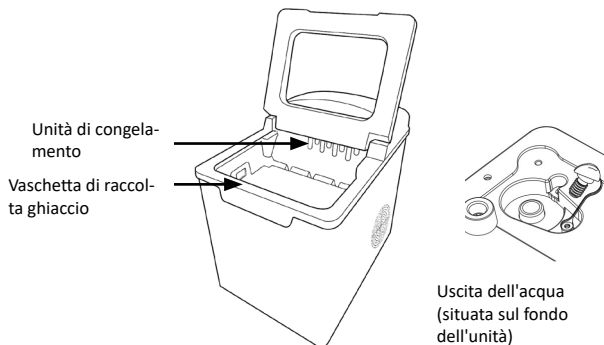



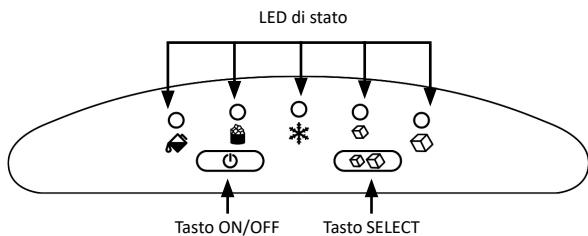

Elementi di comando



LED di stato

LED	Significato
	Si accende quando il serbatoio dell'acqua è vuoto
	Si accende quando la vaschetta dei cubetti di ghiaccio è piena
	Si accende durante il funzionamento
	Dimensione dei cubetti di ghiaccio "Small" (piccola)
	Dimensione dei cubetti di ghiaccio "Large" (grande)

5. Prima messa in funzione

Controllare alla prima messa in funzione dell'apparecchio l'integrità del prodotto stesso e dei componenti nonché il funzionamento. Togliere l'apparecchio dall'imballaggio e collegarlo a una presa con contatto di protezione regolarmente installata. Rimuovere tutti i residui d'imballaggio.

Passare un panno leggermente umido sulla superficie dell'apparecchio. Per eliminare eventuali residui di produzione, prima del primo utilizzo pulire accuratamente il serbatoio dell'acqua.

Non lasciare mai l'apparecchio incustodito e prima dell'uso controllare la presenza di eventuali danni e il corretto assemblaggio.

6. Utilizzo

Produzione dei cubetti di ghiaccio

- Aprire il coperchio dell'apparecchio e rimuovere la vaschetta di raccolta ghiaccio.
- Ora riempire la macchina del ghiaccio con acqua. Prestare attenzione a non superare il segno di massimo riempimento. Per la produzione dei cubetti di ghiaccio, utilizzare esclusivamente acqua potabile senza aggiungere additivi.

Nota: Utilizzare acqua con una temperatura da 8 °C a 25 °C.

Quindi rimettere a posto la vaschetta di raccolta ghiaccio e chiudere il coperchio dell'apparecchio.

- Premere il tasto "ON/OFF" per avviare l'apparecchio. Il processo di congelamento dura circa 7-15 minuti.

Nota: A causa del processo di congelamento molto veloce, può accadere che i cubetti di ghiaccio appaiano un po' lattiginosi. L'aria intrappolata nell'acqua può entrare nei cubetti di ghiaccio. Tuttavia, l'aria non ha alcuna influenza sulla qualità dei cubetti di ghiaccio.

L'apparecchio si ferma automaticamente non appena la vaschetta di raccolta è

piena (il LED "" si accende). Questo stato continua fino a quando non viene rimosso o non si scioglie un numero sufficiente di cubetti di ghiaccio. La macchina del ghiaccio interrompe il funzionamento se il serbatoio dell'acqua è vuoto. In que-

sto caso, il LED "" si accende. È possibile spegnere l'apparecchio manualmente premendo il tasto "ON/OFF". Il LED "ON/OFF" si illumina.

7. Pulizia e cura

Per conservare un gusto fresco, si consiglia di pulire la macchina del ghiaccio una volta alla settimana se usata regolarmente.

- Arrestare il ciclo di produzione del ghiaccio premendo il tasto "ON/ OFF". Togliere quindi la spina dalla presa e lasciare riscaldare l'apparecchio a temperatura ambiente.
- Se c'è dell'acqua residua nell'unità di congelamento, spingere indietro con attenzione la vaschetta ghiaccio in modo che tutta l'acqua rifluisca nel

contenitore dell'acqua.

- Per scaricare l'acqua in eccesso, posizionare l'apparecchio con la parte anteriore su un bordo e posizionare, ad esempio, un secchio sotto o posizionare l'apparecchio sopra il lavandino. Ora estrarre il tappo di scarico sul fondo dell'apparecchio. **Attenzione!** Prestare attenzione a quanto segue: Non appena si toglie il tappo, l'acqua esce dal serbatoio dell'acqua!
- Rimuovere la vaschetta di raccolta ghiaccio.
- Pulire l'interno dell'apparecchio esclusivamente con un panno morbido imbevuto di acqua calda e aceto. Quindi sciacquare con acqua pulita e lasciare asciugare completamente.
- Rimettere il tappo di scarico nella posizione corretta. Lavare la vaschetta di raccolta ghiaccio in acqua tiepida e saponata. Quindi sciacquare e asciugare.
- Pulire la parte esterna dell'apparecchio con un panno morbido e umido. Se necessario, utilizzare un detersivo per piatti delicato.



NOTA: Per la pulizia non utilizzare solventi organici, acqua bollente, detersivi, acidi e alcali aggressivi ecc.

- Svuotare il serbatoio dell'acqua e asciugarlo nel caso la macchina del ghiaccio non venisse utilizzata per un periodo di tempo più lungo.

8. Risoluzione anomalie

Guasto	Causa	Rimedio
 LED " " acceso	<ul style="list-style-type: none"> • Basso livello dell'acqua • Il sensore è bloccato • La pompa è difettosa 	<ul style="list-style-type: none"> • Riempire il serbatoio dell'acqua • Pulire il sensore • Contattare il nostro servizio di assistenza

Guasto	Causa	Rimedio
 LED " " acceso	<ul style="list-style-type: none"> • La vaschetta di raccolta ghiaccio è piena e il sensore è bloccato • Il sensore è difettoso 	<ul style="list-style-type: none"> • Svuotare la vaschetta di raccolta ghiaccio • Verificare il sensore.
Il ghiaccio si unisce	<ul style="list-style-type: none"> • Temperatura dell'acqua troppo bassa 	<ul style="list-style-type: none"> • Riempire il serbatoio con acqua ad una temperatura compresa tra 8 e 25 °C.
Il processo di produzione sembra essere normale, ma non viene prodotto il ghiaccio	<ul style="list-style-type: none"> • Temperatura dell'acqua troppo alta • Temperatura ambiente troppo alta • Sistema refrigerante difettoso 	<ul style="list-style-type: none"> • Riempire il serbatoio con acqua ad una temperatura compresa tra 8 e 25 °C. • Assicurarsi di far funzionare l'apparecchio solo con una temperatura ambiente compresa tra 10 e 32 °C • Contattare il nostro servizio di assistenza.



ATTENZIONE!

9. Avvertenze di sicurezza ed esclusione della responsabilità

Non tentare mai di aprire l'apparecchio per effettuare riparazioni o trasformazioni di propria iniziativa. Evitare il contatto con le tensioni di rete. L'apparecchio non conduce corrente solo quando la spina è staccata. Non cortocircuitare il prodotto. Inoltre, non dimenticare di togliere completamente la spina in caso di inutilizzo o temporale. L'apparecchio non può essere usato all'aperto. Utilizzarlo esclusivamente in un ambiente asciutto. Proteggerlo da elevata umidità dell'aria, acqua e neve. Tenere in ogni caso l'apparecchio lontano da alte temperature esterne. Non esporre l'apparecchio a improvvisi sbalzi termici o forti vibrazioni in quanto potrebbero danneggiarsi le parti elettroniche. Prima di utilizzare l'apparecchio verificare la presenza di eventuali danneggiamenti. Non utilizzare l'apparecchio se ha subito un urto o è stato danneggiato in un altro modo. Contattare in questo caso il nostro servizio di assistenza.

Rispettare anche le normative e limitazioni nazionali. Utilizzare l'apparecchio unicamente per gli scopi descritti nelle presenti istruzioni per l'uso. Questo prodotto non è un giocattolo. Conservarlo fuori dalla portata di bambini o persone con capacità mentali limitate. Utilizzare l'apparecchio solo con la base in dotazione. Ogni riparazione o modifica al prodotto non effettuata dal fornitore originale comporta l'estinzione dei diritti di garanzia. Il dispositivo può essere utilizzato solo da persone che hanno letto e compreso le presenti istruzioni. Le specifiche dell'apparecchio possono cambiare senza preavviso. Questo apparecchio non è destinato ad essere utilizzato da persone (bambini compresi) con ridotte capacità psichiche, sensoriali o mentali o con scarsa esperienza e/o conoscenza, a meno che non vengano sorvegliate da una persona responsabile della loro sicurezza o non abbiano ricevuto da questa istruzioni per l'uso corretto dell'apparecchio.



10. Indicazioni per lo smaltimento

Secondo la direttiva europea RAEE, le apparecchiature elettriche ed elettroniche non possono essere smaltite con i rifiuti domestici. I loro componenti devono essere consegnati separatamente al centro di riciclaggio o smaltimento, in quanto gli eventuali componenti tossici e pericolosi possono inquinare permanentemente l'ambiente in caso di smaltimento improprio. Secondo la legge sull'elettricità e le apparecchiature elettriche ed elettroniche (ElektroG) il consumatore è tenuto a restituire gratuitamente tali apparecchi al termine della loro vita al produttore, al punto vendita o a punti di raccolta pubblici allestiti appositamente. Dettagli in merito sono regolati dalla rispettiva legge nazionale. Il simbolo riportato sul prodotto, le istruzioni per l'uso e/o la confezione indicano tali disposizioni. Con questo tipo di differenziazione dei materiali, con il riciclaggio e lo smaltimento di apparecchi vecchi, l'utente dà un importante contributo alla tutela dell'ambiente. Per informazioni sui punti di raccolta autorizzati nella vostra zona, contattate la vostra amministrazione comunale.



Direttiva RAEE 2012/19/UE
Numero reg. RAEE: DE 67896761

Con la presente la ditta WD Plus GmbH dichiara che gli apparecchi 304972 / 304980 / 304981 / 304982 sono conformi ai requisiti essenziali e alle rimanenti disposizioni in materia. Una dichiarazione di conformità completa è disponibile presso: WD Plus GmbH, Wohlenbergstraße 16, 30179 Hannover



Observaciones importantes de seguridad para este aparato

- Utilice este aparato únicamente para el fin previsto y en entornos privados. No está concebido para un uso industrial.
- No lo utilice al aire libre y manténgalo alejado de fuentes de calor (p. ej., cocinas eléctricas) y de la radiación solar directa. No coloque el aparato cerca de fuentes de agua (como lavabos).
- No utilice la máquina de cubitos de hielo con las manos mojadas.
- Escoja una base adecuada para que el aparato no pueda volcar.
- Desenchufe el aparato de la toma de corriente cuando no lo utilice o para limpiarlo.

- Utilice el aparato de conformidad con la tensión que aparece en la identificación del dispositivo.
- Se debe vigilar a los niños para garantizar que no jueguen con el aparato.
- Este aparato puede ser utilizado por niños a partir de 8 años y personas con capacidades físicas, sensoriales o mentales reducidas o falta de experiencia y conocimientos cuando se encuentren bajo supervisión o hayan sido instruidos en relación con el uso seguro del aparato y los peligros que pueden derivarse del mismo.
- No deje que los niños se encarguen de la limpieza y el mantenimiento, a menos que sean ma-

yores de 8 años y lo hagan bajo vigilancia.

- Mantenga el aparato y el cable fuera del alcance de niños menores de 8 años.
- Por motivos de seguridad, no deje al alcance de los niños los elementos de embalaje (bolsa de plástico, cartón, poliestireno, etc.). ¡Riesgo de asfixia!
- AVISO! Llene el depósito únicamente con agua potable sin aditivos.
- No mueva el aparato mientras esté en funcionamiento.
- Para evitar riesgos, los cables de red dañados solo deben ser sustituidos por el fabricante, un servicio de atención al cliente o una persona con una cualificación similar.

- Los niños únicamente deben utilizar o limpiar el aparato bajo supervisión o si se les indica cómo hacerlo.
- ¡Este aparato se ha diseñado exclusivamente para la producción de cubitos de agua potable! ¡Cualquier otro uso no previsto puede dar lugar a daños materiales y personales!
- ¡No llenar por encima de la marca de capacidad máxima!
- AVISO! No dañe en ningún caso el circuito refrigerante.
- No obstruya o cierre las aberturas de ventilación del aparato.
- Después del transporte y antes de conectarlo deje el aparato en la ubicación deseada y déjelo reposar desconectado durante

2 horas, para que el refrigerante se sitúe en el lugar correcto. Si no se tiene en cuenta la indicación, el compresor puede resultar dañado.

- Este aparato se ha diseñado para su uso doméstico o similar como, por ejemplo:
- en cocinas domésticas de tiendas, oficinas y otros lugares de trabajo
- en la agricultura, para huéspedes de hoteles, moteles u otros alojamientos
- en pensiones de alojamiento y desayuno
- en eventos de catering y similares.

- Deseche el aparato una vez que finalice su vida útil de acuerdo con las disposiciones locales, ya que utiliza gases y refrigerantes inflamables.
- Los niños en una edad comprendida entre los 3 y los 8 años no pueden cargar o descargar ningún refrigerador.
- El combustible aislante utilizado para este aparato es inflamable.

Para evitar posibles daños medioambientales o daños para la salud humana producidos por un vertido incontrolado, usted debe eliminar este aparato de manera adecuada para garantizar la reutilización de sus materiales y el manejo adecuado del combustible aislante inflamable. Solo puede

desechar este aparato llevándolo a un punto de recogida público. Contacte con la administración municipal o con el punto de recogida más cercano para obtener información detallada sobre la eliminación correcta de este aparato.

- AVISO! Mantenga los orificios de ventilación en la carcasa del aparato y en la instalación libres de obstáculos.
- AVISO! Para acelerar el proceso de desescarche no utilice ningún dispositivo mecánico u otro medio diferente a los recomendados por el fabricante.
- AVISO! No utilice ningún aparato eléctrico en los compartimentos

de alimentos de este aparato a no ser que el fabricante lo haya recomendado.

- No conserve ningún objeto como sprays de aerosol con gas inflamable en el aparato.
- Aviso: ¡Riesgo de incendio!
¡Material inflamable!
- AVISO! Al colocar el aparato, asegúrese de que el cable de red no está atrancado o dañado.
- AVISO! No enchufes múltiples portátiles ni ninguna fuente de alimentación en la parte posterior del aparato.
- Para evitar la contaminación de los alimentos preste atención a lo siguiente:
 - Abrir la puerta durante un tiem-

po prolongado puede provocar un aumento considerable de la temperatura en los compartimentos del aparato.

- Limpie con regularidad las superficies que tengan contacto con alimentos y sistemas de drenaje accesibles.
- Limpie los depósitos de agua si no se han utilizado en 48 horas.
- Enjuáguelo por medio de un sistema de agua conectado a un suministro de agua si no se ha extraído agua durante 5 días.
- Apague el refrigerador cuando no lo utilice. Después descongele, limpie, seque y deje la puerta abierta para evitar la formación de moho en el aparato.



**¡Aviso! ¡Riesgo de incendio!
¡Material inflamable!**

Muchas gracias por escoger un producto de Arendo. Para que pueda disfrutar durante mucho tiempo de su adquisición, le rogamos que lea atentamente las siguientes instrucciones de uso. Antes de ponerlo en marcha, compruebe que el producto suministrado no presenta defectos ni daños.

1. Contenido

- Máquina de cubitos de hielo
- Pala para cubitos de hielo
- Instrucciones de uso

2. Datos técnicos

Suministro de energía	220-240 V AC, 50 Hz
Consumo de potencia	105W
Cantidad de agua	capacidad máxima aproximada 1,8 l
Producción diaria	aproximadamente 12-15 kg
Propiedades	• Alarma automática en caso de depósito casi vacío
temperatura ambiente	10-32°C

3. Detalles del producto

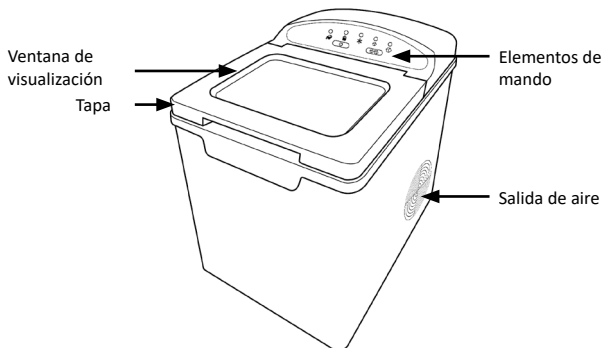

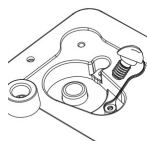
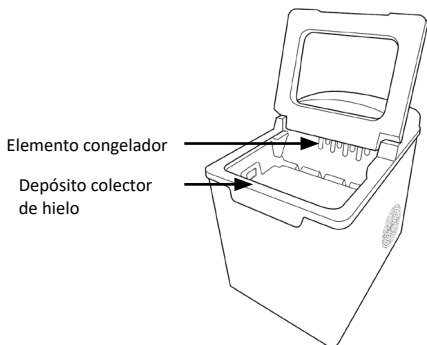



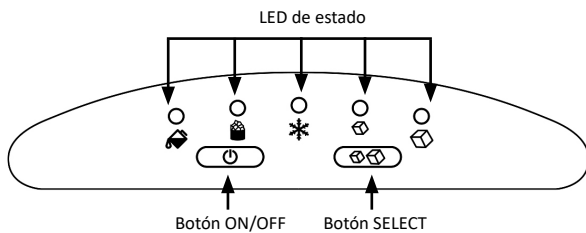

Desagüe (se encuentra en la parte inferior del aparato)

Elementos de mando



LED de estado

LED	Significado
	Se ilumina cuando el depósito de agua está vacío
	Se ilumina cuando la bandeja de hielo está lleno
	Se ilumina durante el funcionamiento
	Tamaño de los cubitos de hielo «Small» (pequeño)
	Tamaño de los cubitos de hielo «Large» (grande)

5. Primera puesta en funcionamiento

Antes de la primera puesta en marcha, controle que los componentes del aparato estén intactos y que funcionen correctamente. Extraiga el aparato del embalaje y conecte esta última a una toma de corriente con protección de contacto debidamente instalada. Retire todos los residuos de embalaje.

Limpie la superficie del aparato con un paño ligeramente humedecido. Para eliminar posibles restos de fabricación, lave bien el depósito de agua antes del primer uso.

No utilice nunca el aparato sin supervisión y compruebe antes de cada uso la presencia de posibles daños.

6. Uso

Producción de cubitos de hielo

- Abra la tapa del aparato y retire el depósito de cubitos de hielo.
- Llene la máquina de cubitos de hielo solo con agua. Preste atención para no superar la marca máxima. Utilice únicamente agua potable sin aditivos para la producción de cubitos de hielo.

Indicación: A ser posible, utilice agua con una temperatura de entre 8 °C y 25 °C.

Vuelva a colocar el depósito de hielo y cierre la tapa del aparato.

- Pulse después el botón «ON/OFF» para encender el aparato. El proceso de congelado dura aproximadamente entre 7 y 15 minutos.

Indicación: Dada la rapidez del proceso de congelación puede ocurrir que los cubitos de hielo presenten un aspecto algo lechoso. El aire contenido en el agua puede acabar en los cubitos de hielo. Sin embargo, el aire no influye en la calidad de los cubitos de hielo.

El aparato se parará automáticamente tan pronto como el depósito se llene (el

LED «  » se ilumina). El proceso continuará si se retiran suficientes cubitos o si se han descongelado. La máquina de cubitos de hielo deja de funcionar cuando

el depósito de agua se vacía. El LED «  » se ilumina entonces. El aparato se puede apagar manualmente, pulsando el botón «ON/OFF». El indicador «ON/OFF» se apaga.

7. Limpieza y cuidado

Para conservar un sabor fresco le recomendamos una limpieza semanal de la máquina de cubitos de hielo si se usa regularmente.

- Puede parar el ciclo de producción de hielo presionando el botón «ON/OFF». Desconecte siempre el aparato del suministro de corriente y deje que se caliente a temperatura ambiente.
- Si quedase agua residual en la unidad de congelación, presione hacia atrás y con cuidado la pala de hielo para que toda el agua vuelva al depósito de agua.

- Para drenar el agua sobrante coloque el aparato sobre un lateral y sitúe debajo por ejemplo un cubo, o incline el aparato sobre un fregadero. Retire ahora el tapón de desagüe debajo del aparato. **¡Atención!** Tenga en cuenta: ¡Tan pronto se retire el tapón saldrá el agua del depósito!
- Retire el **depósito de hielo**.
- Limpie el interior del aparato con un paño húmedo empapado en agua caliente y vinagre. Enjuáguelo con agua limpia y déjelo secar completamente.
- Coloque de nuevo el tapón en la posición correspondiente. Lave el depósito de hielo con agua caliente con jabón. Luego aclare y seque el depósito.
- Limpie el exterior del aparato con un paño suave y húmedo. En caso de necesidad, utilice un lavavajillas suave.



INDICACIÓN: No utilice para limpiar ningún disolvente orgánico, agua hirviendo, productos de limpieza, ácidos fuertes, detergentes alcalinos, etc.



- Por favor, vacíe el depósito de agua y séquelo para guardarlo, si no va a utilizar el productor de hielo durante un período largo de tiempo.

8. Solución de errores



¡ATENCIÓN!

Error	Causa	Subsanado
El LED «  »-se ilumina	<ul style="list-style-type: none"> • Nivel de agua bajo • Sensor bloqueado • La bomba está averiada 	<ul style="list-style-type: none"> • Rellenar el depósito • Limpiar el sensor • Póngase en contacto con nuestro servicio al cliente

Error	Causa	Subsanado
 <p>El LED «»-se ilumina</p>	<ul style="list-style-type: none"> • El depósito colector de hielo está lleno y la célula fotoeléctrica está bloqueada • La célula fotoeléctrica está averiada 	<ul style="list-style-type: none"> • Vacíe el depósito colector • Compruebe la célula fotoeléctrica
<p>El hielo se pega</p>	<ul style="list-style-type: none"> • La temperatura del agua es demasiado baja 	<ul style="list-style-type: none"> • Rellene el depósito con agua a una temperatura entre 8 °C y 25 °C
<p>El proceso de producción parece correcto, pero no se produce hielo</p>	<ul style="list-style-type: none"> • La temperatura del agua es demasiado alta • La temperatura ambiente es demasiado alta • Sistema de refrigeración defectuoso 	<ul style="list-style-type: none"> • Rellene el depósito con agua a una temperatura entre 8 °C y 25 °C • Asegúrese de utilizar el aparato en una temperatura ambiente entre 10 °C y 32 °C • Póngase en contacto contra nuestro servicio al cliente

9. Advertencias de seguridad y exoneración de responsabilidad

No intente abrir el dispositivo para realizar reparaciones o modificaciones. Evite el contacto con la red eléctrica. El aparato solo está libre de tensión cuando está desenchufado. Tampoco produzca un cortocircuito en el producto. No olvide desenchufar el aparato si no va a usarlo o en caso de tormenta. El dispositivo no admite la operación en exteriores. Por favor, úselo solo en lugares secos. Protéjalo contra la humedad, el agua y la nieve.

Manténgalo alejado de las altas temperaturas. No lo someta a cambios de temperatura repentinos o fuertes vibraciones porque esto puede dañar las partes electrónicas. Antes del uso del dispositivo, compruebe si hay posibles daños. No debe usarse el dispositivo si ha recibido golpes o ha sido dañado de alguna otra forma. En ese caso, contacte con nuestro servicio de atención al cliente.

Respete también las disposiciones y limitaciones nacionales. No use el dispositivo para usos diferentes a los descritos en este manual. Este producto no es un juguete. Consérvelo fuera del alcance de los niños o de personas con las capacidades físicas disminuidas. Utilice el aparato solo con la base suminis-

trada. Cualquier reparación o cambio en el dispositivo que no haya sido llevada a cabo por el proveedor da lugar a la rescisión de los derechos de garantía. El dispositivo solo debe ser utilizado por personas que han leído y entendido este manual. Las especificaciones del dispositivo pueden cambiarse sin que sea necesario realizar un aviso previo. Este aparato no se ha concebido para ser utilizado por personas (incluidos niños) con capacidades físicas, sensoriales o mentales reducidas o falta de experiencia y conocimientos a menos que se encuentren bajo supervisión o hayan sido instruidos en relación con el uso del aparato.



10. Indicaciones de eliminación

Los dispositivos eléctricos y electrónicos no deben eliminarse con los residuos domésticos según la directiva europea WEEE. Sus componentes deben separarse para el reciclaje o su eliminación, ya que los componentes peligrosos y venenosos pueden producir daños al medio ambiente en caso de una eliminación inadecuada. Como usuario, está obligado por la ley de dispositivos eléctricos y electrónicos a reenviar de forma gratuita los dispositivos eléctricos y electrónicos al final de su vida útil al fabricante, al punto de venta o al punto de recogida público especificado. La legislación de cada país tiene sus propias disposiciones al respecto. El símbolo en el producto, en el manual de instrucciones o en el embalaje indica estas determinaciones. Gracias a este tipo de separación de los materiales, aprovechamiento y eliminación de dispositivos antiguos se realiza una aportación importante al medio ambiente. Para obtener información sobre los puntos de recogida autorizados en su zona, póngase en contacto con la administración local de su ciudad o municipio.



Directiva WEEE 2012/19/UE

Número de registro WEEE: DE 67896761

La empresa WD Plus GmbH declara por la presente que el aparato 304972/304980/304981/304982 satisfacen los requisitos esenciales y el resto de disposiciones pertinentes. Solicite una declaración de conformidad completa en: WD Plus GmbH, Wohlenbergstraße 16, 30179 Hannover (Alemania)

CONTACT US



feedback@ganzeinfach.de



(DE) 0800 72 444 05

+49 511 / 13221 710

(UK) +49 511 / 13221 720

(FR) +49 511 / 13221 730

(IT) +49 511 / 13221 740

(ES) +49 511 / 13221 750

MO-FR 9:30am - 18pm CET



www.arendo.de

WD Plus GmbH
Wohlenbergstraße 16
30179 Hannover, DE

V1.3